

”En bordsram som gör kök mer tillgängliga”



## ROPOX FLEXIPLUS & FLEXIPLUSCORNER

### EN TYSTGÅENDE HÖJ- OCH SÄNKBAR BORDSRAM UTFORMAD FÖR TILLGÄNGLIGA KÖK

FlexiPlus är en höj- och sänkbar bordsram som har ett justeringsområde på 300 mm som standard. Vid behov går det att programmera höjdjusteringen till ett ännu större intervall på 0-660 mm.

Bordsramen är en förbättrad version av FlexiElectric-bordsramen. Med FlexiPlus får du en tystare höjdjustering, en elegant inkapsling av monteringskruvarna, en mer flexibel placering av benen och färre komponenter. Du kan också få en styrenhet med ett nyckellås eller som en fjärrkontroll.

Det inbyggda antikollisionssystemet ROPOX Sicuro är en extra säkerhetsfunktion. Om du väljer att lägga till säkerhetsstopplisten på bänkskivans framkant undviker du risken att klämmas när du använder bordet.

Om den befintliga rördragningen hindrar monteringen av bordsramen kan du installera FlexiPlus med utskjutande ben med distansfästen. På så sätt får du mer plats på bänkskivan, t.ex. för diskho eller kokplattor.

På FlexiPlus kan du plana ut bänkskivan i tre dimensioner. På så sätt kan du justera bänkskivan noggrant och få den i lod och nivå.



Med Ropox Connect-appen kan du ställa in FlexiPlus på en specifik höjd via trådlös Bluetooth-teknik-

# ROPOX FLEXIPLUS/CORNER

Max. belastning: 150 kg jämnt fördelat  
 Höjd: 65-95 cm  
 Längd: 60-300 cm  
 Färg: RAL 9010  
 Justering: 0-30 cm (möjligt 0-66 cm)

## FLEXIPLUS – standardram för bänkskiva



## FLEXIPLUS – ram inklusive bänkskiva och list

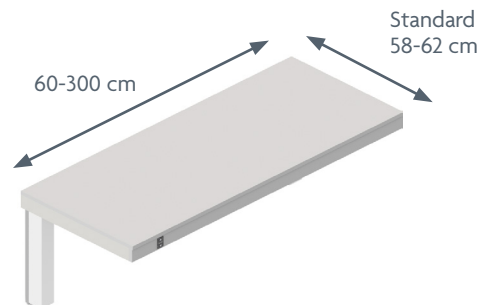

MODELLER/ARTIKEL	30-90060/ 30-90100	30-90105/ 30-90200	30-90205/ 30-90240	30-90245/ 30-90300
BÄNKSKIVANS LÄNGD	60-100 cm	105-200 cm	205-240 cm	245-300 cm

## FLEXIPLUS CORNER, 90° hörnvinkel

Artikelnr.: 30-91001  
 Artikelnr.: 30-91002



## FLEXIPLUS CORNER, 90° upp till 160° hörnvinkel

Artikelnr.: 30-93000



## TILLBEHÖR

Stödarm  
 depth 38-72 cm  
 Artikelnr.: 30-67619  
 till 30-67627



Stödfot, 49 cm  
 avlastning av vägg  
 Artikelnr.: 30-67705

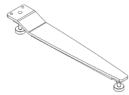

Beslag, 7 cm  
 utrymme till vägg  
 Artikelnr.: 30-90530

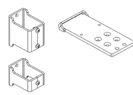

Höjjusterbar  
 programmering, 0-66 cm  
 Artikelnr.: 30-93700

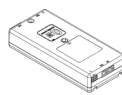

Dubbel säkerhet  
 Artikelnr.: 30-90580

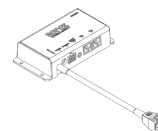

Säkerhetsstopp  
 läng 120-620 cm  
 Artikelnr.: 30-92120  
 till 30-92620



Kontroll, trådlös  
 Artikelnr.: 30-90540



Kontroll, med lås  
 Artikelnr.: 30-90550



Beslag för paneler  
 Artikelnr.: 30-67760

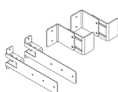

Kåpa för rördragningar  
 Artikelnr.: 30-67635

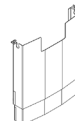

Hörnbeslag, 90°-160°  
 Artikelnr.: 30-90570

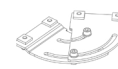

**OBS!** Under den aktuella produkten och i bruksanvisningarna på vår webbplats hittar du mer information om mått, tekniska data, installationsgränssnitt och mycket mer.

Produkterna är tillverkade enligt följande standard: DS/ISO 17966:2016.

ROPOX A/S · Ringstedgade 221 · 4700 Naestved, Denmark – Telefon: +45 5575 0500 · info@ropox.se · www.ropox.se

**ROPOX™**  
 BETTER WAYS TO BETTER DAYS

– A PART OF AddLife®